

TALHU ROSKAKUILUJEN ASENNUSOHJEET

Lujatekoiset roskakuilut ovat loistava apu saneerauskohteiden purkujätteiden siirtoon roskalavalle. Roskakuilut voidaan ripustaa katolle tai ikkuna-aukkoihin. Niihin saadaan vaivattomasti liitettyä täyttösuppilot eri kerrostasanteille. Samoin roskakuilujen yläpään saadaan pölysuojaverkot, jotka estävät pölyn nousemisen putkesta ylöspäin ja vastaavasti alapäähän saadaan lavapeite, mikä estää pölyn leviämisen alapäässä. Roskakuilut voidaan asentaa myös telineelle. Telineasennus ja purku telineiltä käy vaivattomasti kiinnikkeiden avulla.



Yläyöttökartio



Peruskartio vanteella



Välisyöttökartio

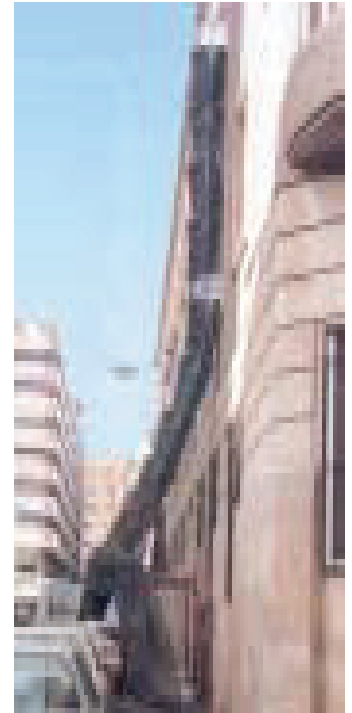

Talhu roskakuilut ovat kumipohjaista materiaalia ja kartioiden sisällä on kulutusriihlat, jotka vaimentavat saqmalla myös melua purkujätteen pudotessa alas. Kun valitset Talhun roskakuilut niin saat tuotteen, joka kestää pitkään ja jonka kuluminen on huomattavasti vähäisempää kuin vastaavien muovikartioiden.

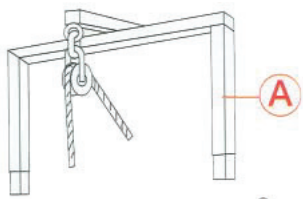

Nostokehikko väkipyörällä

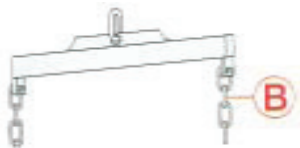

Nostopuomi

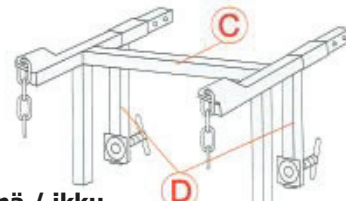

Seinä / ikkunakiinnike

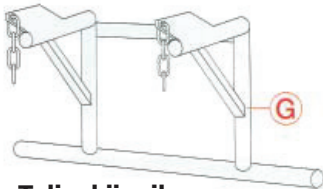

Telinekiinnike

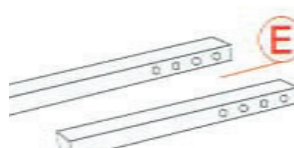

Jatkopalkit



Teräsvanne



Peruskartio



Ripustusketjut



Kiinnitys

Peruskartio 500 / 400	81000
Perruskartio teräsvanteella	81005
Välisyöttökartio kerrostasolle	81001
Yläyöttöosa - teräs	81002
peruskartio + yläyöttöosa	81025
nostokehikko väkipyörällä A	81010
nostopuomi B	81006
seinä/ikkunakiinnike C+D	81003
jatkokappaleet edelliseen E	81004
teräsvanne F	81007
ketjupari H	81009
käsivinski max. 12 kartioa J	81012
käsivinsikehä I	81011



Talhu roskakuilujen kiintystarvikkeet rakennukseen tai telineeseen

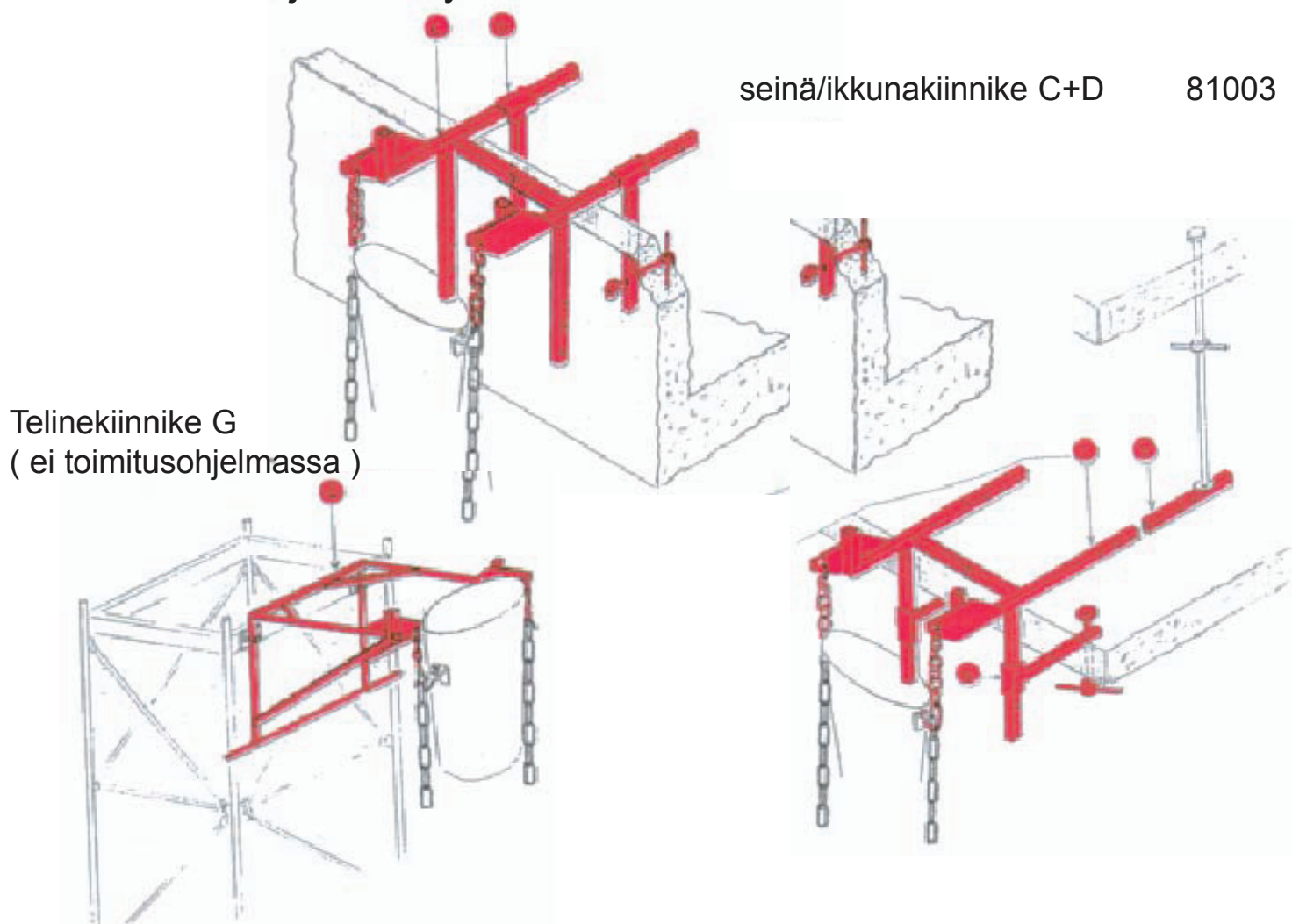

Talhu roskakuilujen asennuksessa käytettävät roskakuilun osat

nostopuomi B 81006

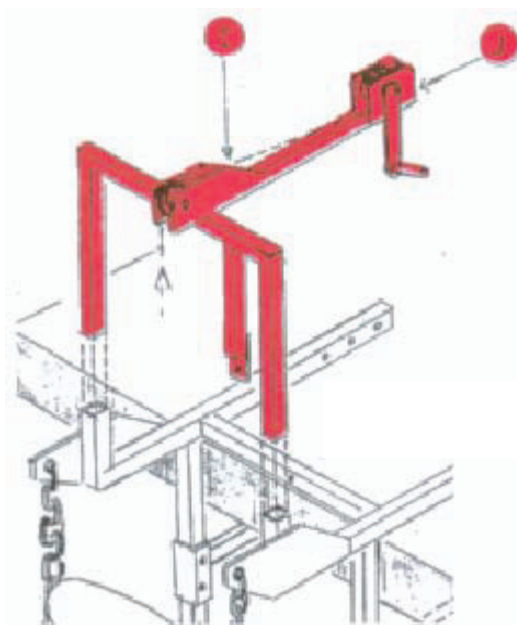

nostokehikko väkipyörällä A
81010



käsinssi max. 12 kartioa J 81012
käsinssikehä I 81011

Talhu roskakuilujen asennuksessa huomioitavia tärkeitä turvaohjeita

VÄÄRIN



OIKEIN



Asenna aina roskakuilujen ketjut oikein päin. Alempi kuilun kartio roikkuu aina ylemmästä kartiosta.

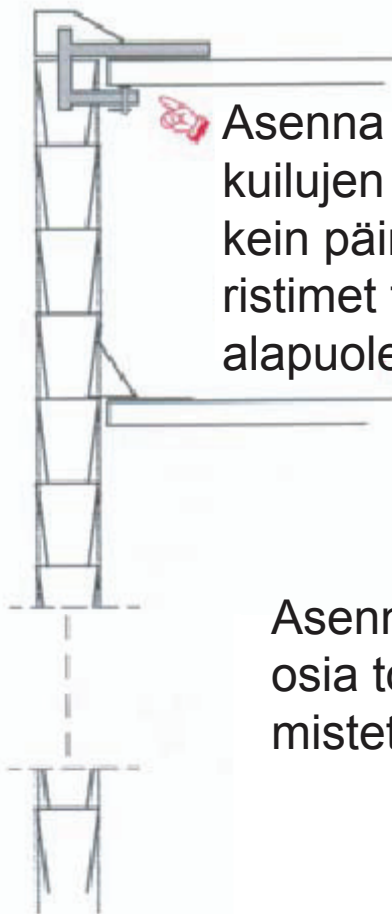

Asenna aina roskakuilujen kiinnike oikein päin. Puristuski-ristimet tulevat holvin alapuolelle.

Asennettaessa kuilun osia toisiin on aina varmistettava ketjun lukitus



Asennettaessa nosto / ripustusketjuja on molempien oltava aina yhtäpitkiä ja kiinnitys varmistettava.

Tarkasta että kuilun linja on pystysuora.

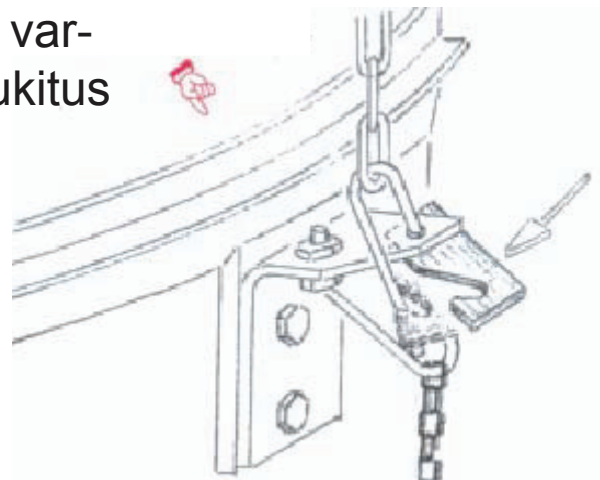



Talhu roskakuilujen asennuksessa huomioitavia tärkeitä turvaohjeita

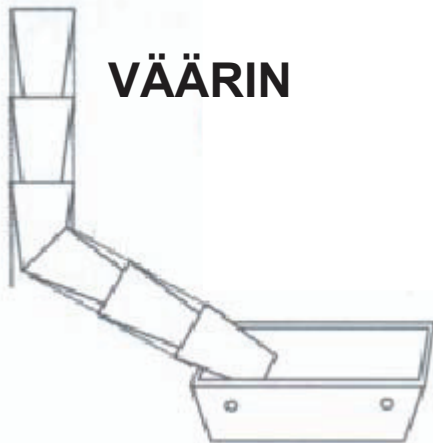

Asenna aina roskakuilujen mahdollisimman suoraan. Terävät kulmat rikkovat kuilun ja ovat turvallisuusrisikki.



Talhu roskakuilujen asennuksessa

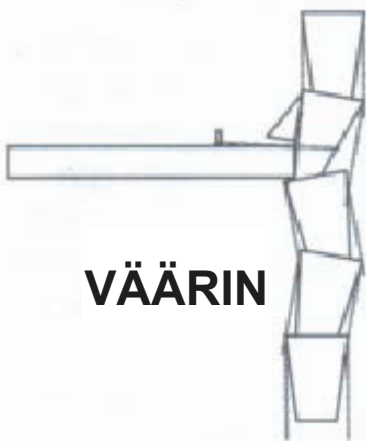

Asenna aina välisyöttökartio oikeaan tasoon. Roskakuilu ei koskaan saa olla välisyöttökartion varassa. Ketjujen oikea säätö!!

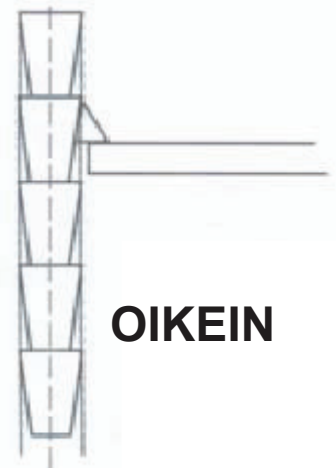

Talhu roskakuilujen asennuksessa



Asenna aina roskakuilu oikeilla osilla. Koskaan ei saa asentaa kuilua välisyöttökartioiden varaan. Tai kiinnittää ilman oikeaa kiinnikettä!

